



2022  
AWARDS by IGLOO

# CONVENIENCE STORE COLLECTION

MARKETS, SELF SERVICE STORES, PETROL STATIONS

# CONVENIENCE STORE COLLECTION

by IGLOO

MARKETS, SELF SERVICE STORES, PETROL STATIONS

Jesteśmy jedną z najdynamiczniej rozwijających się firm wśród producentów przemysłowych rozwiązań chłodniczych w Europie. Zbudowaliśmy markę, która dzięki innowacyjnym produktom, jakości oraz stylistyce, zyskała uznanie zarówno w Polsce, jak również na rynkach międzynarodowych.

W katalogu **CONVENIENCE STORE COLLECTION** prezentujemy nowoczesne i unikalne rozwiązania, które dopasowane są do najnowszych światowych trendów.

We are one of the most dynamically-growing producers of commercial cooling solutions in Europe. We have built a brand whose innovative products, quality and design are recognized both in Poland and on the international market.

In the **CONVENIENCE STORE COLLECTION** catalogue, we present modern and unique solutions, which are adapted to the latest global trends.

Wir sind einer der führenden Herstellern von Kühlgeräten in Europa. Wir setzen Trends und Standards in Design und Qualität, mit welchen wir uns im Markt hervorheben. Mit 35 Jahren Erfahrung und über 1 Mio. verkauften Geräten genießen wir das absolute Vertrauen unser Kunden in über 50 Ländern.

Im Katalog der CONVENIENCE STORE COLLECTION präsentieren wir moderne und einzigartige Lösungen, die an die neuesten globalen Trends angepasst sind, welche die Bedürfnisse unserer Kunden optimal erfüllen.

 **IGLOO**  
MORE THAN COOLING



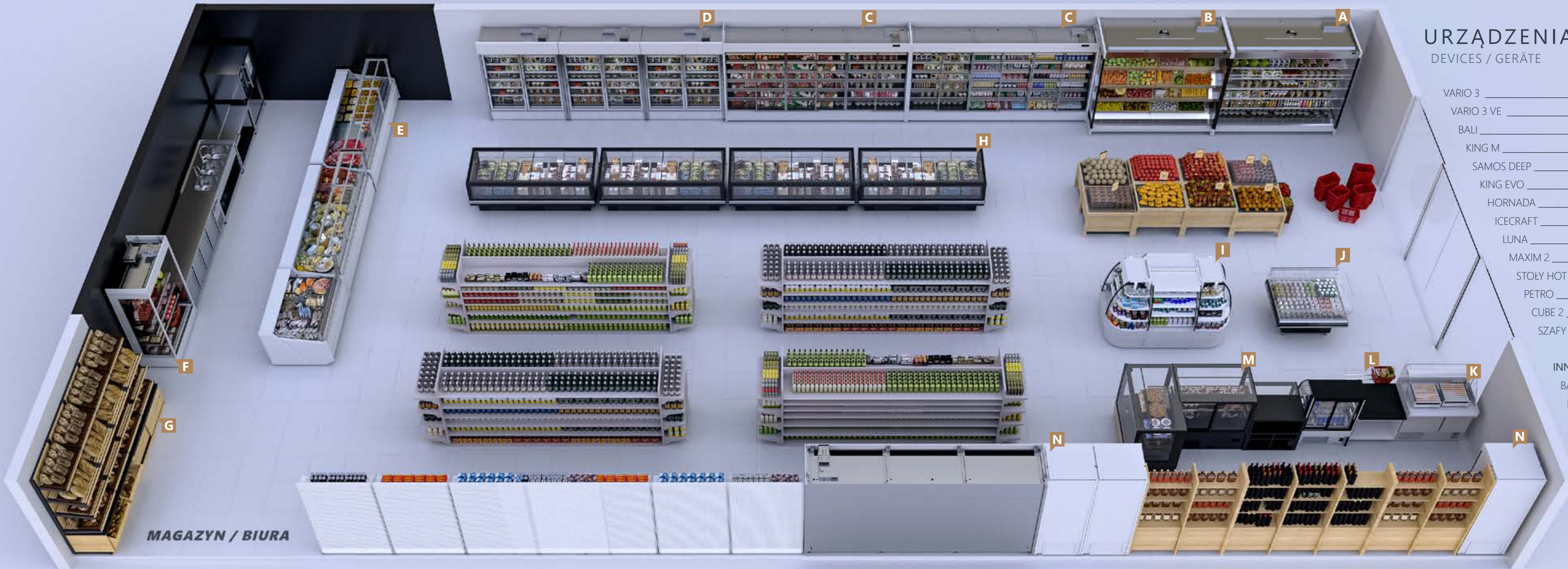

## URZĄDZENIA DEVICES / GERÄTE

VARIO 3	<b>A</b>	s. 4
VARIO 3 VE	<b>B</b>	s. 6
BALI	<b>C</b>	s. 8
KING M	<b>D</b>	s. 10
SAMOS DEEP	<b>E</b>	s. 12
KING EVO	<b>F</b>	s. 14
HORNADA	<b>G</b>	s. 16
ICECRAFT	<b>H</b>	s. 18
LUNA	<b>I</b>	s. 20
MAXIM 2	<b>J</b>	s. 22
STOŁY HOT DOG	<b>K</b>	s. 24
PETRO	<b>L</b>	s. 26
CUBE 2	<b>M</b>	s. 28
SZAFY NAPOJOWE	<b>N</b>	s. 30

### INNE / OTHERS / SONSTIGES



BASIA NEO	s. 32
PICO	s. 34
MAX	s. 36
CALDO BAR	s. 38
FRESH	s. 40
MULTICOOL+	s. 42





## VARIO 3

REGAŁ CHŁODNICZY  
OPEN COOLING MERCHANDISER  
WANDKÜHLREGAL

 3M1 (-1/+50C) / 3M2 (-1/+70C) / 3H1 (+1/+100C)  
 1.25 1.88 2.50 3.13 3.75

VARIO 3 to najnowsza linia regałów chłodniczych wprowadzających najnowsze innowacje technologiczne spełniające zapotrzebowanie naszych Klientów dostosowane do sklepów wielkopowierzchniowych. Dostępne są 3 wersje: otwarta, z drzwiami przesuwными lub z drzwiami skrzydłowymi. W VARIO 3 zastosowaliśmy energooszczędne wentylatory powietrza. Dzięki wykorzystaniu silników komutowanych elektronicznie obniżyliśmy koszty zużycia energii elektrycznej o 55%. Niższy jest także poziom hałasu emitowanego przez wiatraki, a ich żywotność znacznie dłuższa.

VARIO 3 is the latest line of refrigerated multidecks introducing the latest technological innovations to meet the needs of our customers adapted to large-format stores. There are 3 versions available: open, with sliding doors or with hinged doors. In VARIO 3 we have used energy-efficient air fans. Thanks to the use of electronically commutated engines we've lowered the cost of electricity consumption by 55%. The levels of noise generated by the fans is also lower, and their lifespan is much longer.

VARIO 3 ist die neueste Linie von Kühlregalen, mit den fortschrittlichsten technologischen Innovationen, um die Bedürfnisse unserer Kunden zu erfüllen, angepasst an große Verkaufsflächen. Es sind 3 Varianten verfügbar: offen, mit Schiebetüren oder mit Flügeltüren. Dank des Einsatzes von elektronisch kommutierten Motoren konnten wir den Stromverbrauch um 55% reduzieren. Der Lärmpegel der Lüfter wurde reduziert und die Lebensdauer der Lüfter erheblich verbessert.

REUSE REDUCE RECYCLE 

LED LIGHTING IN STANDARD 

EC & INDUCTIVE FANS ENGINE 

R290 READY 

CFC 100% FREE SAFE OZONE 

MONITORING INDUSTRIAL 

EASY SERVICE 

HACCP SOLUTIONS 

Drzwi uchylne z szybami zespolonymi - system miękkiego domykania drzwi (DU)

Hinged doors with combined glass - door soft closing system (DU)

Flügeltür mit Isolierverglasung, Soft - Close - System (DU)

Inteligentny system obiegu powietrza wewnętrznego - **3 kurtyny**

Smart internal air circulation system - **3 curtains**

Intelligentes internes Luftzirkulationssystem - **3 Luftschleier**

Drzwi przesuwne z szybami zespolonymi - system miękkiego domykania drzwi (DP)

Sliding doors with combined glass - door soft closing system (DP)

Schiebetür aus Sicherheitsglas - Soft - Close - System (DP)









## VARIO 3 VE

DO PRZECHOWYWANIA WARZYW I OWOCÓW  
FOR STORING VEGETABLES AND FRUITS  
VARIANTE SPEZIELL ZUR AUFBEWAHRUNG UND PRÄSENTATION VON OBST UND GEMÜSE

 3M1 (-1 + +5) 3M2 (-1 + +7) 3H1 (+1 + +10)  
 1.25 1.88 2.50 3.13 3.75

VARIO 3 VE jest specjalnie zaprojektowany do przechowywania i prezentacji warzyw i owoców. Specjalnie zaprojektowane półki (dostosowane do często używanych skrzynek), przezroczyste boki, doskonale dobrane oświetlenie, a także wbudowane we wnętrzu szafy lustro umożliwiają optymalną prezentację towarów. Ponadto jest wyposażony w roletę nocną.

VARIO 3 VE is specially designed for the storage and presentation of vegetables and fruits. Specially designed shelves (adapted to frequently used crates), transparent sides, perfectly selected lighting as well as the mirrors built into the interior of the unit enable optimal presentation of goods. In addition, it is equipped with a night blind.

VARIO 3 VE ist speziell zur Aufbewahrung und Präsentation von Gemüse und Obst geeignet. Speziell gestaltete Regalböden (angepasst an häufig verwendete Kisten), transparente Seiten, perfekt ausgewählte Beleuchtung sowie die im Inneren des Geräts verbauten Spiegel ermöglichen eine optimale Warenpräsentation. Zusätzlich ist es mit einem Nachrollo ausgestattet.

REUSE REDUCE RECYCLE 

LED LIGHTING IN STANDARD 

EC & INDUCTIVE FANS ENGINE 

R290 READY 

CFC 100% FREE SAFE OZONE 

MONITORING INDUSTRIAL 

EASY SERVICE 

HACCP SOLUTIONS 

Boki szklane z szyby zespolonej (dostępne pełne boki)

Side panels made of double combined tempered glass (full side panels available)

Seitenteile aus Sicherheitsglas (optional auch als Vollseitenteil erhältlich)

Półki ekspozycyjne z możliwością regulacji wysokości i kąta zawieszenia

Exposition shelves with height and angle adjustment  
Auslagen, Höhen- und Neigungsverstellung möglich

Inteligentny system obiegu powietrza wewnętrznego - 3 kurtyny (3S)

Smart internal air circulation system - 3 curtains (3S)

Intelligentes internes Luftzirkulationssystem - 3 Vorhänge (3S)

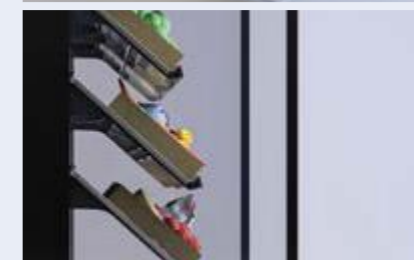





# BALI

## REGAŁ CHŁODNICZY

MULTIDECK  
WANDKÜHLREGAL

 +1 / +10°C  1.0 1.3 1.6 1.9 2.6

Regał chłodniczy BALI to urządzenie, które nadaje się idealnie do przechowywania i ekspozycji szerokiej gamy produktów wymagających utrzymania w stałej niskiej temperaturze np. owoce i warzywa, napoje, jogurty, sery. Urządzenia z serii BALI dają klientowi możliwość indywidualnej konfiguracji elementów wewnętrznych urządzenia (np. haki wędliniarskie, kosze na warzywa i owoce, płotki zabezpieczające przegrody) jak i możliwość indywidualnego doboru kolorystyki urządzenia do potrzeb wnętrza w którym ma się znajdować – możliwość wyboru koloru odbojnicy frontowej listw cenowych i boków ABS.

BALI refrigerated case is ideal for storing and displaying a wide range of products that need to be kept at a constant low temperature, such as fruit and vegetables, drinks, yoghurt, cheese. BALI series cases give the customer the possibility of individual configuration of the internal elements of the unit (e.g. meat hooks, baskets for vegetables and fruit, hurdles protecting the partitions) as well as the possibility of individual selection of the colour of the case to the needs of the interiors in which it is to be located – different colours of the front bumper of the price bars and ABS sides are available.

Das Wandkühlregal BALI eignet sich ideal zum Lagern und Präsentieren einer Vielzahl von Produkten, die eine konstant niedrige Temperatur erfordern, z. B. Obst und Gemüse, Getränke, Joghurt, Käse. Die internen Komponenten der BALI-Serie (z. B. Wursthaken, Obst- und Gemüsekörbe, Trennwände) sind individuell konfigurierbar. Durch die zahlreichen verfügbaren Farbvarianten fügt sich das Gerät optisch perfekt in den Verkaufsraum ein. Auch die Farbe der vorderen Frontstoßleiste, der Preisleisten und ABS-Seiten sind wählbar. Geräte der BALI-Serie bilden die optimale Lösung für kleine und große Supermärkte.

REUSE REDUCE RECYCLE 

LED LIGHTING IN STANDARD 

EC & INDUCTIVE FANS ENGINE 

R290 READY 

CFC 100% FREE SAFE OZONE 

MONITORING INDUSTRIAL 

EASY SERVICE 

HACCP SOLUTIONS 

Półki ekspozycyjne na stelażu z regulacją wysokości oraz kąta zawieszenia z blachy powlekaną na kolor srebrny lub złoty (wzornik IGLOO)

Exposition shelves on frame, with height and angle adjustment, made of gold or silver powder painted steel (IGLOO pattern book)

Auslageböden, höhen- und neigungsverstellbar, aus silbernen pulverbeschichtetem Blech (IGLOO – Farbmuster)

Drzwi uchylne lub przesuwne z szybą zespoloną  
Hinged door or sliding with insulated glass  
Flügel- oder Schiebetür mit Isolierverglasung, wählbar

Panel górny podświetlany LED – możliwość wyboru koloru pleksi (wzornik IGLOO)

Top panel illuminated with LED light – different plexiglass colors available (IGLOO pattern book)

Obere Leiste mit LED – Leuchtstoffröhre – Farbauswahl möglich (IGLOO – Farbmuster)









## KING M

### REGAŁ MROŹNICZY

FREEZING COUNTER  
WANDTIEFKÜHLREGAL

 -18 / -12°C  0.79 1.6

KING AT M to regał do ekspozycji i przechowywania artykułów w niskich temperaturach od -18°C do -12°C. Urządzenie wyposażone jest w sześć siatkowych półek z listwą cenową, a całość oświetlają świetlówki zlokalizowane pionowo, w bocznych częściach urządzenia. Szyba rozwieranych drzwi oraz ościeżnica są podgrzewane, dzięki czemu przeszklenia nie parują i towar jest prawidłowo eksponowany klientowi. Górny panel reklamowy oraz możliwość doboru koloru urządzenia sprawiają, że regał bardzo łatwo dostosować do wystroju wnętrza i potrzeb odbiorcy.

KING AT M is a display cabinet used for storing goods at low temperatures, from -18°C to -12°C. The cabinet is equipped with six mesh shelves with a price strip, while the entire unit is lit with strip lighting fitted vertically in the side panels. The glass panel in the sliding door and the casing are heated, which means that the glass panels do not become steamed up and that goods are displayed properly to customers. The upper advertising panel and the ability to choose the colours of the unit make the cabinet very easy to adjust to the interior design and to the recipient's needs.

KING AT M ist ein Regal für die Präsentation und Lagerung von Artikeln bei Temperaturen von -18°C bis -12°C. Das Gerät ist mit sechs Gitterregalen und einer Preisleiste ausgestattet. Das Ganze wird durch LED-Leuchtstofflampen beleuchtet, die vertikal in den Seitenteilen des Geräts angeordnet sind. Die Türscheibe und der Türrahmen sind beheizt, wodurch die Verglasung nicht beschlägt und die Ware dem Kunden optimal präsentiert wird. Die obere Werbetafel und die Möglichkeit, die Farbe des Geräts entsprechend zu wählen, ermöglichen es, das Kühlregal problemlos an die Inneneinrichtung und die Bedürfnisse des Nutzers anzupassen.

REUSE REDUCE RECYCLE 

LED LIGHTING IN STANDARD 

EC & INDUCTIVE FANS ENGINE 

R290 READY 

CFC 100% FREE SAFE OZONE 

MONITORING INDUSTRIAL 

EASY SERVICE 

HACCP SOLUTIONS 

Oświetlenie wnętrza – LED  
Internal illumination – LED lights  
Innenbeleuchtung – LED

Drzwi rozwierne samozamykające z szybą zespoloną  
- możliwość wyboru kierunku otwierania

Self-closing hinged door with insulated glass  
- selectable opening direction

Selbstschließende Flügeltür mit Isolierverglasung  
- Türanschlag wechselbar

Półki ekspozycyjne siatkowe plastyfikowane z możliwością zmiany wysokości oraz kąta zawieszenia

6 levels of display shelves with possibility to change the hanging height and angle



6 Auslageböden mit der Möglichkeit, die Aufhängehöhe und -winkel zu verstellen





# SAMOS DEEP

LADA CHŁODNICZA  
REFRIGERATED COUNTER  
KÜHLTHEKE

 +1 / +10°C  0.94 1.25 1.56 1.88 2.50 3.13 3.75

SAMOS Deep to najpopularniejsza seria lad chłodniczych IGLOO do ekspozycji i sprzedaży wędlin, mięsa i serów. Jego wszechstronność, różnorodność wersji oraz wyjątkowe zalety, takie jak innowacyjny system otwierania szyb, maksymalna powierzchnia ekspozycyjna i duża przestrzeń do przechowywania, przekonały już wielu klientów. Samos Deep jest idealnym rozwiązaniem dla każdego sklepu spożywczego, niezależnie od jego wielkości i specjalizacji.

SAMOS Deep is IGLOO's most popular range of refrigerated counters for displaying and selling cold cuts, meat and cheese. Its versatility, variety of versions as well as unique selling points such as an innovative glass opening system, maximum display area and generous storage space have already convinced numerous customers. Samos Deep is perfect for any grocery shop, regardless of its size or specialisation.

SAMOS Deep ist die beliebteste Reihe von Kühltheken von IGLOO zur Ausstellung und Verkauf von Aufschnitt, Fleisch und Käse. Ihre Vielseitigkeit, Variantenvielfalt sowie Alleinstellungsmerkmale wie ein innovatives Glasöffnungssystem, maximale Ausstellungsfläche und der großzügige Stauraum überzeugten bereits zahlreiche Kunden. Samos Deep ist perfekt für jedes Lebensmittelgeschäft geeignet, unabhängig von seiner Größe oder Spezialisierung.

REUSE REDUCE RECYCLE 

LED LIGHTING IN STANDARD 

EC & INDUCTIVE FANS ENGINE 

R290 READY 

CFC 100% FREE SAFE OZONE 

MONITORING INDUSTRIAL 

EASY SERVICE 

HACCP SOLUTIONS 

Urządzenie przystosowane do łączenia w ciągi  
Multiplexable device  
Multiplexfähiges Gerät



Szyba frontowa prosta z systemem rozwiernym  
Straight side-hung front glass panel  
Innovatives Glasöffnungssystem ohne Teleskope



Boki z szyb zespolonych z sitodrukiem czarnym  
Side glass with silk-screen printing  
Kundenspezifische Farbe des Frontpanels (nach  
Absprache mit Verkaufsabteilung)





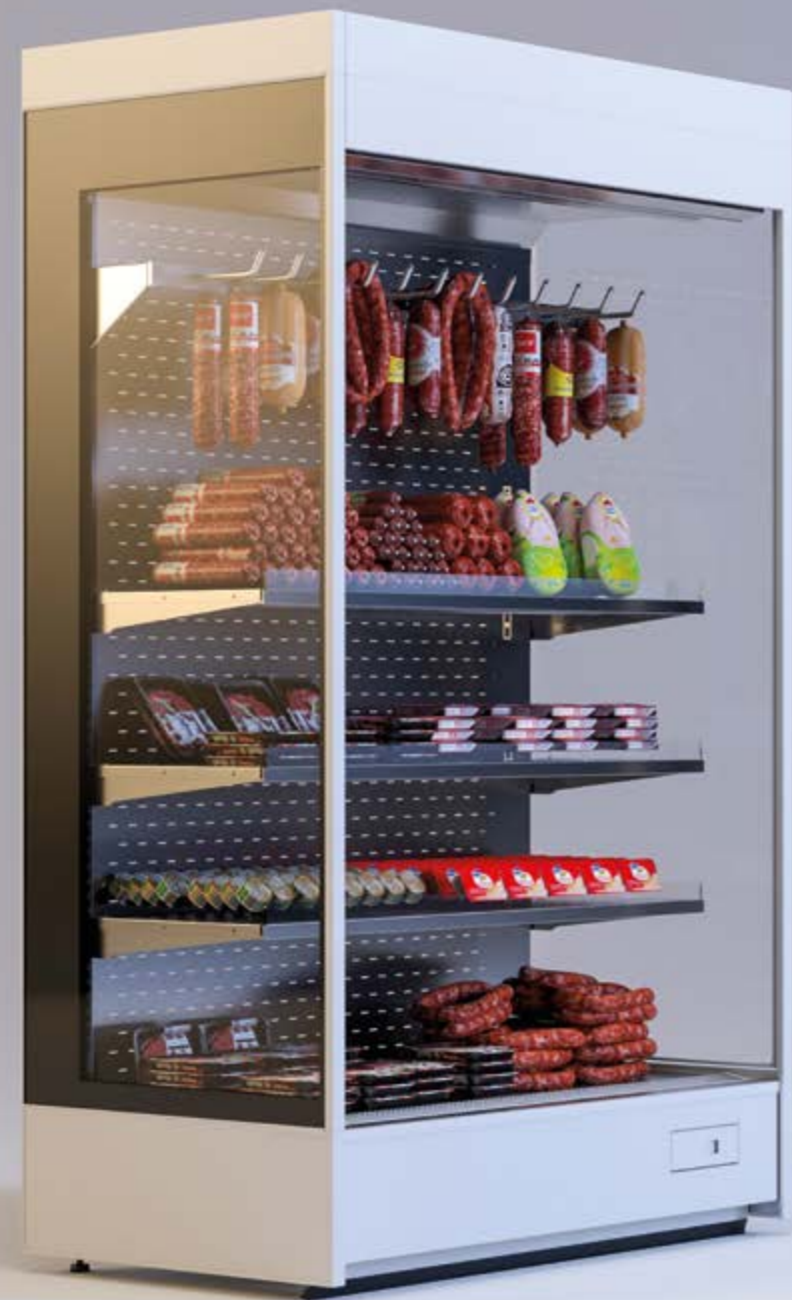

# KING EVO

## REGAŁ CHŁODNICZY OPEN COOLING MERCHANDISER WANDKÜHLREGAL

 +1 / +10°C  1.0 1.3 1.6 1.9 2.5

Regał KING EVO to urządzenie, które powstało w wyniku optymalizacji popularnego regału KING AT. W urządzeniu tym udało się powiększyć głębokość półki przy jednoczesnym zmniejszeniu głębokości regału. W urządzeniu zastosowano specjalnie zaprojektowany profil, który pozwala na instalację rolety lub wybranego systemu drzwi – przesuwanych lub uchylnych – w zależności od indywidualnych potrzeb klienta. Nie ma przy tym konieczności całkowitego demontażu, dzięki czemu możliwa jest zmiana wariantu wykonania urządzenia już zainstalowanego.

The KING EVO cabinet is a unit created by optimising the popular KING AT cabinet. It was possible to increase the depth of the shelves, at the same time decreasing the depth of the cabinet. The unit features a special profile which makes it possible to fit a roller blind or a door system of choice – sliding or turning doors – depending on the client's individual needs. It is not necessary to completely remove the profile, which means that it is possible to change the selected option after the device has been installed.

Das Regal KING EVO ist die Optimierung des beliebten Regals KING AT. Bei diesem Gerät wurde die Tiefe der Regalbretter erhöht, bei gleichzeitiger Reduktion der Tiefe des Regals. Das Gerät verfügt über ein speziell entwickeltes Profil, das es ermöglicht, ein Rollo oder ein Türsystem nach Wahl – Schiebe- oder Flügeltüren – je nach dem individuellen Bedarf des Kunden zu montieren. Es ist nicht notwendig, das Profil komplett zu entfernen. Das bedeutet, dass die gewählte Option auch nach dem Einbau des Geräts noch geändert werden kann.



Plotek zabezpieczający towar z tworzywa PETG (vivak)  
PETG plastic fence for the goods (vivak)  
PETG Warenstopper (vivak)



Haki mięsne – długie  
Meat hooks – long  
Fleischhaken – lang



Innowacyjny system górnego profilu montażowego  
Innovative system of the upper assembly profile  
innovatives System des oberen Montageprofils







# HORNADA

## NEUTRALNY REGAŁ EKSPOZYCYJNY

NEUTRAL DISPLAY RACK  
BÄCKEREI REGAL

+1 / +10°C 0.8 1.6

Regał piekarniczy HORNADA to zabudowa o dużej powierzchni ekspozycyjnej, dzięki czemu nadaje się do małych i dużych piekarni, cukierni, większych marketów spożywczych i hipermarketów posiadających stoiska piekarnicze – można go zestawiać z modułami.

HORNADA is a neutral display rack that is ideal for displaying and selling bread and rolls. Bread can be stacked on 4 functional shelves with adjustable height and angle of suspension and in a bottom cabinet with a pull-out shelf.

HORNADA ist ein neutrales Präsentationsregal, das sich perfekt zum Präsentieren und Verkaufen von Brot und Brötchen eignet. Das Brot kann in 4 funktionalen Verkaufsregalen mit Höhen- und Winkelverstellung und in einem Unterschrank mit ausziehbarem Regal platziert werden.

REUSE REDUCE RECYCLE

LED LIGHTING IN STANDARD

EC & INDUCTIVE FANS ENGINE

R290 READY

CFC 100% FREE SAFE OZONE

MONITORING INDUSTRIAL

EASY SERVICE

HACCP SOLUTIONS

Podświetlenie każdej półki - możliwość wyboru wariantu (wzornik IGLOO)

Illumination of each shelf - option to choose a variant (IGLOO pattern book)

Beleuchtung jedes Regals - Auswahl der Lichtfarbe möglich (IGLOO Musterbuch)

Nierdzewne tace na okruchy

Stainless crumb trays

Rostfreie Krümelschalen

Szafka dolna wykonana z płyty melaminowej – możliwość wyboru koloru (wzornik IGLOO)

Bottom cabinet made of melamine board - different colors available (IGLOO pattern book)

Unterschrank aus Melaminplatte - verschiedene Farben erhältlich (IGLOO Musterbuch)







# ICECRAFT

## GONDOLA MROŹNICZA

FREEZING GONDOLA  
TIEFKÜHL-GONDEL

 -24 / -18°C  0.6 0.9 1.2 1.9 3.1

Gondola mroźnicza ICECRAFT dedykowana jest do sklepów samoobsługowych. Zapewnia bardzo łatwy dostęp do przechowywanych w nich produktów, różnego typu mrozonek (takich jak mieszanki owocowe i warzywne, czy gotowe dania mrożone). Posiada dużą powierzchnię ekspozycyjną oraz zespolone szyby boczne o wysokiej izolacyjności jak również podwójne podświetlenie listwami LED. Gondola posiada wbudowany agregat wewnętrzny z ekologicznym czynnikiem R 290. Idealnie uzupełnia linię regałów VARIO 3 dopasowując się do nich stylistycznie. Design ICECRAFT-a nawiązuje do linii regałów VARIO 3 i idealnie uzupełnia ofertę IGLOO.

The ICECRAFT freezing gondola is intended to be used in self-service shops. It provides very easy access to the products and various types of frozen food (e.g. fruit and vegetable mixes or frozen ready meals). It has a large display area, high-insulation side glazing units, and double LED strip lights. The gondola has a built-in internal chiller with environmentally friendly refrigerant R 290. It perfectly complements the VARIO 3 line of racks by matching their style. The design of ICECRAFT reflects the VARIO 3 line of racks and perfectly complements the IGLOO offer.

Die Gefrier gondel ICECRAFT für die verschiedensten Arten von Tiefkühlkost bietet einen sehr einfachen Zugriff auf die darin gelagerten Produkte. Die Gondel hat eine große Ausstellungsfläche und Seiten aus Verbundglasscheiben mit hoher Isolierung sowie eine doppelte Hintergrundbeleuchtung mit LED-Leisten. Ausgestattet mit einem speziell konstruierten Glasdeckel mit transparenten Griffen. Die Gondel hat ein eingebautes Innenaggregat mit dem ökologischen Kältemittel R 290. Das Design der ICECRAFT passt stilistisch zur Linie der VARIO 3 Regale und ergänzt das Angebot von IGLOO perfekt.

REUSE REDUCE RECYCLE 

LED LIGHTING IN STANDARD 

EC & INDUCTIVE FANS ENGINE 

R290 READY 

CFC 100% FREE SAFE OZONE 

MONITORING INDUSTRIAL 

EASY SERVICE 

HACCP SOLUTIONS 

Pokrywy przesuwne, maksymalna widoczność towaru z każdej strony

SLIDING COVERS, Goods perfectly visible from all sides

Schiebedeckel, Maximale Produktsichtbarkeit von allen Seiten

Łączenie urządzeń, możliwość łączenia ze sobą wielu urządzeń w różnych konfiguracjach

Grouping the devices, multiple machines can be connected together in different configurations

Anbaufähig, mehrere Geräte können in verschiedenen Konfigurationen kombiniert werden

Odbojnice nierdzewne (opcja)

Stainless steel bumpers (option)

Stoßschutzleisten aus Edelstahl (Option)







# LUNA

## NISKI REGAŁ CHŁODNICZY

LOW REFRIGERATED CABINET  
KÜHLREGAL FÜR IMPULSVERKÄUFE

 +2 / +10°C  0.6 0.9 1.2 1.9 3.1

LUNA to witryna chłodnicza o niskiej wysokości z wbudowanym agregatem chłodniczym. W supermarketach urządzenie doskonale sprawdza się jako półka do sprzedaży impulsowej i na mniejszych obszarach sprzedaży produkty wymagające chłodzenia mogą być sprzedawane bez konieczności instalowania jednostki zewnętrznej. Dzięki zastosowaniu Oświetlenie LED dla każdej półki, produkty są dobrze widoczne dla potencjalnych klientów. widoczne. Jedną z najciekawszych cech systemu LUNA jest możliwość tworzenia wysp sprzedażowych.

LUNA is a low-height refrigerated display unit with an integrated refrigeration unit. In supermarkets, it proves excellent as a shelf for impulse sales and in smaller sales areas, products in need of refrigeration can be sold without having to install an external unit. Thanks to the use of LED lighting for each shelf, products are clearly visible to potential customers. One of the most interesting features of the LUNA is the possible composition of display islands.

LUNA ist ein Kühlregal mit niedriger Bauhöhe und integriertem Kühlaggregat. In Supermärkten bewährt sich das Gerät hervorragend als ein Regal für Impulsverkäufe und auf kleineren Verkaufsflächen können kühlbedürftige Produkte verkauft werden, ohne ein externes Aggregat installieren zu müssen. Dank der Verwendung von LED-Beleuchtung für jede Ablage sind die Produkte für potenzielle Kunden gut sichtbar. Eine der interessantesten Funktionen der LUNA ist die mögliche Zusammenstellung von Ausstellungsinseln.

REUSE REDUCE RECYCLE 

LED LIGHTING IN STANDARD 

EC & INDUCTIVE FANS ENGINE 

R290 READY 

CFC 100% FREE SAFE OZONE 

MONITORING INDUSTRIAL 

EASY SERVICE 

HACCP SOLUTIONS 

Listwy cenowe – możliwość wyboru koloru (wzornik IGLOO)

Price stripes – different colors available (IGLOO pattern book)

Scannerschiene – Farbauswahl möglich (IGLOO – Farbmuster)

Boki z szyb zespolonych z sitodrukiem czarnym

Side glass with silk-screen printing

Seitenteile aus Isolierverglasung mit Siebdruck

Zestaw kółek

Set of wheels (castors)

Räder – Set

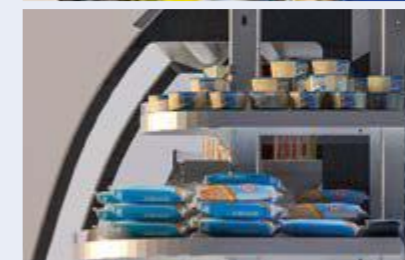





# MAXIM 2

IMPULSOWY REGAŁ CHŁODNICZY  
IMPULSE MULTIDECK  
KÜHLVITRINE FÜR IMPULSVERKÄUFE

 +2 / +4°C  0.6 0.9 1.2 1.9 3.1

MAXIM 2 to znakomite rozwiązanie do ekspozycji produktów spożywczych sprzedawanych w formacie samoobsługowym, impulsowym. Zostało zaprojektowane tak, aby był maksymalny dostęp do produktów jak również transparentność z 4 stron. Znakomicie sprawdzi się zarówno w mniejszych sklepach jak również w supermarketach. Posiada zestaw kółek, dzięki czemu w łatwy sposób można przeprowadzać reorganizację obiektu i zmieniać lokalizację urządzenia w zależności od potrzeb.

MAXIM 2 is a perfect solution for displaying food products sold in self-service, impulse format. It has been designed to provide full access to the products and transparency from 4 sides. It is perfect for both small shops and supermarkets. It has a set of wheels for easy rearrangement in the shop and to change the location of the unit as required.

MAXIM ist die perfekte Lösung zur Präsentation von Lebensmitteln im Selbstbedienungs-Impulsverkaufssystem. Diese funktionale und moderne Lösung bewährt sich perfekt in Supermärkten und Dank der Rollen kann die Verkaufsfläche einfach umgebaut und das Gerät nach Ihren Bedürfnissen verlagert werden. Das Gerät verfügt über ein eingebautes Aggregat und LED-Beleuchtung.

REUSE REDUCE RECYCLE 

LED LIGHTING IN STANDARD 

EC & INDUCTIVE FANS ENGINE 

R290 READY 

CFC 100% FREE SAFE OZONE 

MONITORING INDUSTRIAL 

EASY SERVICE 

HACCP SOLUTIONS 

Pokrywy przesuwne, maksymalna widoczność towaru z każdej strony

SLIDING COVERS, Goods perfectly visible from all sides

Schiebedeckel, Maximale Produktsichtbarkeit von allen Seiten

Łączenie urządzeń, możliwość łączenia ze sobą wielu urządzeń w różnych konfiguracjach

Grouping the devices, multiple machines can be connected together in different configurations

Anbaufähig, mehrere Geräte können in verschiedenen Konfigurationen kombiniert werden

Zestaw kółek z hamulcem

Set of wheels (castors)

Räder – Set

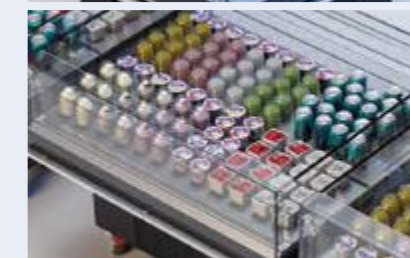







## HDN STOŁY CHŁODNICZE

REFRIGERATED TABLES  
HOT AND COLD KÜHLTISCH

 +4 / +10°C  1.0

Witryna przeznaczona do przechowywania, wydawania i przyrządzania hot-dogów. To profesjonalne urządzenie pozwalające na szybkie przygotowanie dużych ilości pysznych i gorących przysmaków. Korpus wykonany ze stali nierdzewnej. Dostępna w różnych rozmiarach z dużym przeszkleniem, a przestrzeń ekspozycyjna jest oświetlona. Posiada 2 komory chłodnicze do przechowywania produktów.

A site for storing, serving and preparing hot dogs. It is a professional device that allows you to quickly prepare large amounts of delicious and hot delicacies. The body is made of stainless steel. Available in various sizes with large glazing, and the exhibition space is illuminated. It has 2 refrigerating chambers for storing products.

Heiß- und Kalt Kombigerät. Oben mit Glasaufsatz inkl. Beleuchtung zum aufbewahren und präsentieren von warmen Speisen und Snacks. Der Körper besteht aus Edelstahl, nach vorne mit geöffneter Kühlung für z.B. Getränke. Es verfügt über 2 Kühlkammern zur Lagerung von Produkten und ist in verschiedenen Größen erhältlich.

REUSE REDUCE RECYCLE 

LED LIGHTING IN STANDARD 

EC & INDUCTIVE FANS ENGINE 

R290 READY 

CFC 100% FREE SAFE OZONE 

MONITORING INDUSTRIAL 

EASY SERVICE 

HACCP SOLUTIONS 

Chłodzona komora przechowalnicza  
Cooled storage chamber  
Gekühlte Lagerkammer



Korpus urządzenia wykonany ze stali nierdzewnej  
Device body made of stainless steel  
Gerätekörper aus Edelstahl



Podwójne gniazdko elektryczne  
Double electrical outlet  
Doppelsteckdose







**PETRO**

**REGAŁ CHŁODNICZY**

MULTIDECK  
KÜHLWANDREGALE

 +2 / +10°C  0.6 0.9

PETRO to linia urządzeń IGLOO dedykowana sektorowi convenience. W wyspie zastosowano mini regały: chłodnicze i neutralne, co pozwala na eksponowanie produktów spożywczych różnych kategorii. Serię PETRO uzupełniają mini regały chłodnicze: zamknięte – z szybą frontową giętą (PETRO) oraz otwarte (PETRO OPEN).

PETRO is a line of IGLOO appliances dedicated to the convenience sector. The island uses mini cabinets: refrigerated and neutral, which allows for the display of food products of different categories. The PETRO series is complemented by mini refrigerated cabinets: closed - with bent front glass (PETRO) and open front glass (PETRO OPEN).

PETRO ist eine Reihe von IGLOO-Geräten konzipiert für Convenience-Stores. Die Insel wurde aus Mini-Regalen zusammengestellt: Kühlregale und neutrale Regale, wodurch die Ausstellung von Lebensmittel verschiedener Kategorien möglich ist. Die Reihe PETRO wird um Mini-Kühlregale ergänzt: geschlossene - mit gebogener Frontverglasung (PETRO) und offene (PETRO OPEN).

REUSE REDUCE RECYCLE 

LED LIGHTING IN STANDARD 

EC & INDUCTIVE FANS ENGINE 

R290 READY 

CFC 100% FREE SAFE OZONE 

MONITORING INDUSTRIAL 

EASY SERVICE 

HACCP SOLUTIONS 

Panel frontowy z płyty melaminowej – możliwość wyboru koloru (wzornik IGLOO)

Front panel made of melamine board – different colors available (IGLOO pattern book)

Frontverkleidung aus Melaminplatte – Farbauswahl möglich (IGLOO – Farbmuster)

Niestandardowy kolor wnętrza i stelaża (możliwość wyboru koloru (wzornik IGLOO)

Interior colour – possibility of choosing the color (IGLOO pattern book)

Farbe Innenverkleidung – Farbauswahl möglich (IGLOO – Farbmuster)

Tyłne drzwi przesuwne z szybami zespolonymi

Back sliding doors with combined glass

Hintere Schiebetür aus VSG







# CUBE 2

## LINIA URZĄDZEŃ DO CUKIERNICTWA I PIEKARNICTWA

LINE OF CONFECTIONERY AND BAKERY EQUIPMENT  
SÜSS-U.BACKWAREN VITRINEN SERIE

 +2 / +10°C  0.6 0.9 1.3 1.5

Witryna cukiernicza CUBE 2 to urządzenie, w którym zastosowano duże przeszklenia. Dzięki temu prezentowane w witrynie produkty są dobrze zaprezentowane i należycie wyeksponowane. Zastosowane w witrynie oświetlenie LED, dostępne także w barwie cukierniczej, doskonale podkreśli wizualne walory prezentowanych produktów.

Cube 2 is a pastry display counter designed to ensure excellent presentation of your products. Large glazed areas make the products ideally visible from any angle, and LED lighting, also available in pastry colours, perfectly emphasises the aesthetic values of the displayed confectionery.

Konditorei - Vitrine CUBE 2 zeichnet sich durch ihr elegantes und modernes Design aus. Sie charakterisiert sich durch ihren Panorama-Ausstellungsraum. Dank der Verwendung von sehr großen Glasflächen bietet sie den besten Blick auf die präsentierten Kuchen, Torten und Schokoladenwaren. Die Gerätelinie umfasst verschiedene Module, so dass sie sich leicht an jede Ladenfläche anpassen lässt.



46 typów / wariantów urządzeń w 2 różnych wysokościach  
46 types / options of units in 2 heights  
46 verschiedene Typen und Varianten von Geräten / erhältlich in 2 verschieden Höhen

Niekonwencjonalny narożnik modułowy  
Unconventional modular corner  
Unkonventionelle modulare Eckvitrine

Podwójne szyby  
Double glazing  
Doppelverglasung







# JOLA 1, OLA 2, EWA 1

**SZAFY NAPOJOWE**  
 BEVERAGE FRIDGE CABINETS  
 GETRÄNKEKÜHLSCHRÄNKE

+1 / +10°C 0.8 1.6 0.6

Prezentujemy Państwu nową serię szaf chłodniczych na napoje: EWA 1, OLA 2 i JOLA 1, które zostały zaprojektowane tak, aby podkreślać walory eksponowanych produktów i pozytywnie wpływać na decyzje zakupowe klientów. Doskonała ergonomia, unikalny wygląd i duża ładowność z pewnością przyczynią się do poprawy wyników sprzedażowych.

We present you a new series of refrigerated cabinets for drinks: EWA 1, OLA 2 and JOLA 1, which have been left designed to emphasize the value exhibited products and positively affect customer purchasing decisions. Perfect ergonomics, a unique look and high load capacity for sure will contribute to the improvement of sales results.

Wir präsentieren Ihnen eine neue Serie von Kühlschränken für Getränke: EWA 1, OLA 2 und JOLA 1, die konzipiert wurden, um die Qualität der ausgestellten Produkte hervorzuheben und die Kaufentscheidungen der Kunden positiv zu beeinflussen. Perfekte Ergonomie, ein einzigartiges Aussehen und hohe Belastbarkeit und Tragfähigkeit werden mit Sicherheit zur Verbesserung der Verkaufsergebnisse beitragen.

REUSE REDUCE RECYCLE

LED LIGHTING IN STANDARD

EC & INDUSTRIAL FANS ENGINE

R290 READY

CFC 100% FREE SAFE OZONE

MONITORING INDUSTRIAL

EASY SERVICE

HACCP SOLUTIONS

Elektroniczny regulator temperatury z cyfrowym wyświetlaczem  
 Electronic temperature controller with digital display  
 Elektronische Temperaturregelung mit Digital - Display

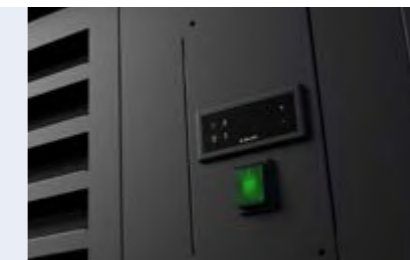

Drzwi uchylne z szybą zespoloną  
 Hinged door with insulated glass  
 Flügeltür mit Isolierverglasung



Panel górny podświetlany LED  
 Top panel illuminated with LED light  
 Obere Leiste mit LED – Leuchtstoffröhre









# BASIA NEO

## LADA CHŁODNICZA REFRIGERATED COUNTER KÜHLTHEKE

 +1 / +10°C  0.94 1.25 1.56 1.88 2.50 3.13 3.75

Lada chłodnicza BASIA została zaprojektowana do sprzedaży i ekspozycji nabiału, wędlin, mięsa i serów. Urządzenie produkowane jest w różnych wymiarach oraz opcjach wykonania. Urządzenie dostępne jest w wersji umożliwiającej łączenie lad w ciągi chłodnicze. Standardowo wyposażona jest w agregat chłodniczy wewnętrzny (jest możliwość łączenia w ciągi i zasilana jest agregatem zewnętrznym). Lada Basia Neo zapewnia właścicielom sklepów i marketów spożywczych bardzo dużą przestrzeń ekspozycyjną dla sprzedawanych produktów dzięki zastosowaniu dużej giętej powierzchni szklanej.

Basia Neo counter was created. Basia Neo was designed for selling and displaying dairy products, cold cuts, meat, and cheese. The unit is available in various sizes and design options. In one of its models, the counters can be combined into counter lines. As standard, it is equipped with an internal cooling unit (it is possible to combine it into counter lines and power it using an external unit). Basia Neo with a large, curved glass surface, it provides grocery shop and market owners with a huge display area for the products.

Kühltheke - Basia Neo wurde zum Verkauf und zur Ausstellung von Milchprodukten, Aufschnitt, Fleisch und Käse entworfen. Das Gerät wird in verschiedenen Abmessungen und Optionen hergestellt. Es ist auch in einer Version erhältlich, die es ermöglicht, die Kühltheken in Reihe zu verbinden (externes Aggregat erforderlich). Standardmäßig ist es mit einer internen Kühleinheit ausgestattet. Basia Neo bietet dank der Verwendung einer großen, gebogenen Frontverglasung eine sehr große Ausstellungsfläche für die zu verkaufenden Produkte.

REUSE REDUCE RECYCLE 

LED LIGHTING IN STANDARD 

EC & INDUCTIVE FANS ENGINE 

R290 READY 

CFC 100% FREE SAFE OZONE 

MONITORING INDUSTRIAL 

EASY SERVICE 

HACCP SOLUTIONS 

Oblachowanie podstawy frontowej i panel frontowy z blachy powlekaną na kolor – możliwość wyboru koloru (wzornik IGLOO)

Front base sheets and front panel with color-coated sheet - selectable color (IGLOO color guide)

Frontbasis und Frontpaneel aus beschichtetem Blech, Farbe frei wählbar (Muster IGLOO)



Szyba frontowa gięta, uchylna

Curved front glass openable

Gebogene und klappbare Frontverglasung



Tylne drzwi komory przechowalniczej – rozwiernie

Storage chamber back doors – hinged



Hintere Drehflügeltür des Unterbaus







**PICO** LADA CHŁODNICZA  
REFRIGERATED COUNTER  
KÜHLTHEKE

 +1 / +10°C  0.94 1.22 1.42 1.62 1.96 2.44

Nowoczesna witryna chłodnicza z chłodzeniem grawitacyjnym wyposażona w agregat wewnętrzny, korpus z oblawianiem podstawy od strony obsługi, podstawa i front oraz przestrzeń ekspozycyjna wykonana z blachy powlekanej na kolor biały natomiast blat roboczy wykonany z blachy nierdzewnej. Dostępna jest również wersja w wykonaniu drewnianym.

Modern refrigerated display cabinet gravity feed equipped with an internal aggregate, body with base flashing on the operating side, base plate and front and exhibition space made of sheet metal white coated, while the worktop is made made of stainless steel. A version is also available made of wood.

Eine moderne Kühlvitrine mit Stiller Kühlung ausgestattet mit einem Innenaggregat, Korpus mit Boden, Sockelblende auf der Bedienseite, Bodenplatte und Front- und Ausstellungsfläche aus weiß beschichtetem Blech, während die Arbeitsplatte aus Edelstahl gefertigt ist. Auch in Holzversion erhältlich.



Odbojnica frontowa - możliwość wyboru koloru (wzornik IGLOO)  
Bumper - different colors available (IGLOO pattern book)  
Frontstoßleiste - Farbauswahl möglich (IGLOO-Farbmuster)

Dodatkowa półka ekspozycyjna szklana  
Additional exposition glass shelf  
Zusätzliche Glasauslage

Przestrzeń ekspozycyjna z blachy nierdzewnej  
Exposition area made of stainless steel  
Auslage – Raum aus rostfreiem Blech

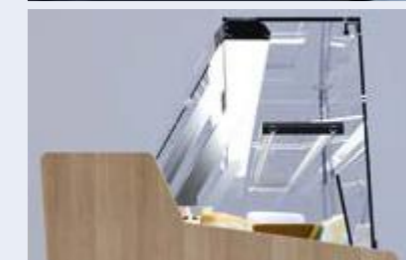
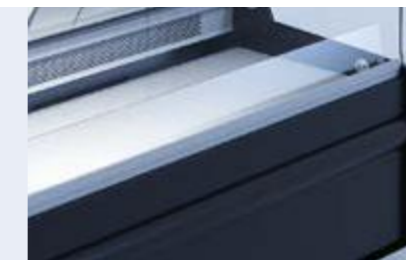





**MAX**

## IMPULSOWY REGAŁ CHŁODNICZY

IMPULSE MULTIDECK  
KÜHLVITRINE FÜR IMPULSVERKÄUFE

 +1 / +10°C  0.6

MAX został zaprojektowany z myślą o sprzedaży impulsowej. Dzięki wbudowanemu agregatowi, niewielkim rozmiarom i dużej powierzchni ekspozycyjnej, można zastosować go w niemal każdym miejscu: w strefie kasowej, małym sklepie, niewielkim punkcie gastronomicznym, kawiarni i stacji benzynowej. Ze względu na swoją funkcjonalność może służyć do sprzedaży bardzo różnego asortymentu.

MAX is designed for impulse sales. Thanks to the built-in unit, small size and large display area, it can be used in almost any place: cashier's area, small shops, small catering establishments, café and petrol stations. Due to its functionality, it can be used to sell a wide range of products.

Das Gerät MAX ist für den Impulsverkauf konzipiert. Dank dem eingebauten Aggregat, der geringen Größe und der großen Ausstellungsfläche kann es an fast jedem Ort eingesetzt werden: im Kassenbereich, in kleinen Geschäften, in kleinen Gastronomiebetriebe, Cafés und Tankstellen. Und wegen seiner Funktionalität kann es für den Verkauf von diversen Produkten verwendet werden.

REUSE REDUCE RECYCLE 

LED LIGHTING IN STANDARD 

EC & INDUCTIVE FANS ENGINE 

R290 READY 

CFC 100% FREE SAFE OZONE 

MONITORING INDUSTRIAL 

EASY SERVICE 

HACCP SOLUTIONS 

Boki izolowane z tworzywa sztucznego + boki szklane – możliwość wyboru koloru (wzornik IGLOO)

Insulated plastic side walls + glass side panels – different colors available (IGLOO pattern book)

Isolierte Seitenteile aus Kunststoff + Glasseitenteile – Farbauswahl möglich (IGLOO Farbmuster)

Półki ekspozycyjne szklane

Glass exposition shelves

Hochwertige Glasauslageböden

Elektroniczny rejestrator temperatury + oprogramowanie

Electronic temperature recorder + software

Elektronische Temperaturregelung mit Digital Display







# CALDO BAR

## WITRYNA GRZEWCZA

HEATED DISPLAY CASE  
HEISSE THEKE / WARMHALTEVITRINE

 +40 / +65°C  0.9 0.6 0.8 1.6

Witryna grzewcza przeznaczona jest dla snack barów, cukierni, piekarni, sklepów. Przystosowana do prezentacji i utrzymywania w temperaturze (do około 90°C) pizzy, bułek z farszem, rogalików, szaszłyków, zapiekanek itp. Witryny grzewcze pozwalają na nieograniczone możliwości adaptacji i są ciekawą alternatywą dla tradycyjnych rozwiązań stosowanych w branży gastronomicznej.

The heating case is intended for snack bars, confectioneries, bakeries, shops. Suitable for presenting and keeping at a temperature (up to about 90 ° C) pizza, stuffed rolls, croissants, skewers, casseroles, etc. Heating display cases allow for unlimited adaptation and are an interesting alternative to traditional solutions used in the catering industry.

Heiße Theke für Imbisse, Bäckereien, Convenience Stores uvm. Geeignet zum Präsentieren und Warmhalten (bis ca. 90 °C) von Pizza, gefüllten Brötchen, Croissants, Spießen, Aufläufen usw. Variabel und flexibel einsetzbar und somit eine interessante Alternative zu herkömmlichen Lösungen aus der Gastronomie.

REUSE REDUCE RECYCLE 

LED LIGHTING IN STANDARD 

EC & INDUCTIVE FANS ENGINE 

R290 READY 

CFC 100% FREE SAFE OZONE 

MONITORING INDUSTRIAL 

EASY SERVICE 

HACCP SOLUTIONS 

Oświetlenie LED dla każdej półki

Glass extension

Glasaufsatz

Indywidualne podgrzewanie każdej półki

Individual heating of each shelf

Individuelle Beheizung jedes Bodens

Płotek zabezpieczający towar

Good securing fence

Warenhalter







**FRESH**

**WYSPA CHŁODNICZA**  
FREEZING ISLAND  
KÜHLINSEL

 +4 / +6°C  1.5

Urządzenie wolnostojące idealnie dopasowane do miejsc w których eksponowany jest asortyment przeznaczony do samoobsługi ( np. staje benzynowe). Zaprojektowany został tak, aby uzyskać jak największą przestrzeń sprzedażową bez utraty powierzchni sklepowej, a dostęp możliwy jest z każdej strony. Wyspa FRESH składa się z różnej wielkości półek, rozłożonych piętrowo, co pozwala na zróżnicowanie produktów przeznaczonych do sprzedaży.

Free-standing device ideally suited to the places where the range intended for self-service is exposed (e.g. gasoline). It has been designed to obtain the largest possible sales space without losing the store space, and access is possible from all sides. FRESH island consists of shelves of various sizes, arranged in stacks, which allows for diversification of products for sale.

Freistehendes Gerät, das ideal für Orte geeignet ist, an denen der zur Selbstbedienung bestimmte Bereich angesetzt ist (z. B. Tankstellen). Es wurde entwickelt, um die größtmögliche Präsentationsfläche zu erhalten ohne Verkaufsfläche zu verlieren und den Zugang von allen Seiten zu ermöglichen. Die FRESH-Insel besteht aus Regalen verschiedener Größen, die in Stapeln angeordnet sind, wodurch eine Diversifizierung der zum Verkauf stehenden Produkte ermöglicht wird.

REUSE REDUCE RECYCLE 

LED LIGHTING IN STANDARD 

EC & INDUCTIVE FANS ENGINE 

R290 READY 

CFC 100% FREE SAFE OZONE 

MONITORING INDUSTRIAL 

EASY SERVICE 

HACCP SOLUTIONS 

Łatwy dostęp do produktów  
Easy access to products  
Einfacher Zugang zu Produkten



Panel frontowy wykonany z laminatu  
Front panel made of laminate  
Frontplatte aus Laminat



Podświetlenie każdej półki - świetłówki LED  
illumination of each shelf  
Innenbeleuchtung oben + Hintergrundbeleuchtung





# 40% SAVE ENERGY



## MULTICOOL+

## AGREGATY INWERTEROWE

AGGREGATE MIT INVERTER  
INVERTER UNITS

Ponad 35-letnie doświadczenie w dostarczaniu innowacyjnych rozwiązań chłodniczych zaowocowało stworzeniem serii agregatów inwerterowych, oznaczonych jako MultiCool Plus. Dzięki zastosowaniu najnowszych rozwiązań technologicznych i bezkompromisowemu podejściu w konstruowaniu naszych urządzeń, stworzyliśmy jednostki centralne, które sprostatą oczekiwaniom nawet najbardziej wymagających odbiorców.

Over 35 years of experience in providing innovative cooling solutions has resulted in the production of a series of inverter units, branded as MultiCool Plus. Thanks to the use of the latest technological solutions and uncompromising approach to designing of our units, we produced central units that will meet the expectations of even the most demanding customers.

Dank unserer über 35-jährigen Erfahrung in der Entwicklung innovativer Kühllösungen konnten wir eine Serie von Kühlaggregate mit Inverter, MultiCool Plus, entwickeln. Mit der Anwendung modernster technologischer Lösungen und der kompromisslosen Herangehensweise an die Konstruktion unserer Anlagen haben wir Zentraleinheiten entwickelt, die den Erwartungen selbst der anspruchsvollsten Kunden entsprechen.

REUSE REDUCE  
RECYCLE 

LED LIGHTING  
IN STANDARD 

EC & INDUCTIVE  
FANS ENGINE 

R290 READY 

CFC 100% FREE  
SAFE OZONE 

MONITORING  
INDUSTRIAL 

EASY SERVICE 

HACCP SOLUTIONS 

Oszczędność – 40% energii  
Savings - 40% of energy  
Einsparungen - 40% Energie

Kompatybilność ze wszystkimi urządzeniami IGLOO  
Compatible with all IGLOO devices  
Kompatibel mit allen IGLOO-Geräten

Kompleksowa obsługa montażu  
Comprehensive assembly service  
Umfassender Montageservice





# CONVENIENICE STORE COLLECT

PETROL STATIONS, SELF SERVICE  
STORES, MARKETS





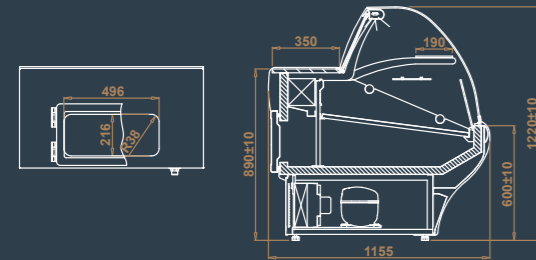

BASIA NEO

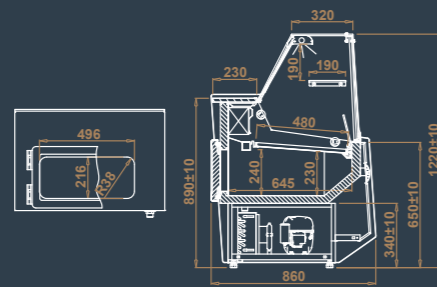

PICO

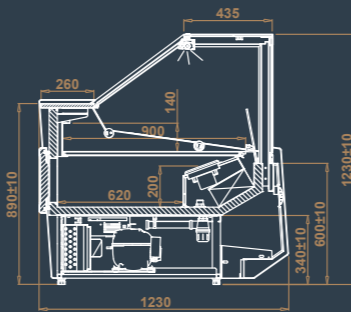

SAMOS DEEP

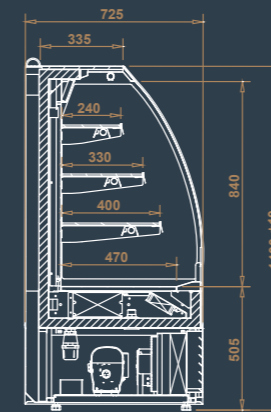

PETRO

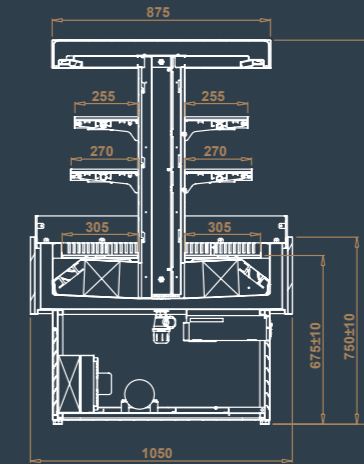

FRESH

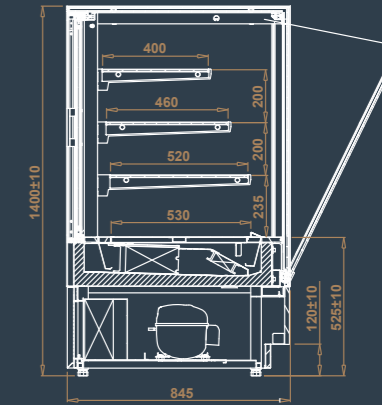

CUBE 2

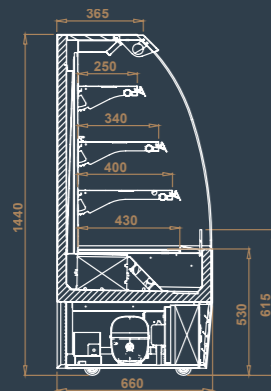

LUNA

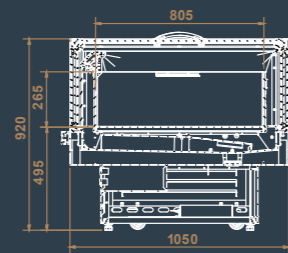

ICECRAFT

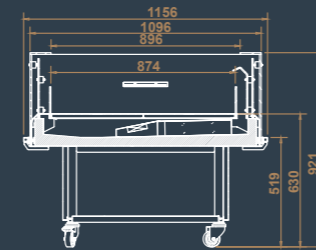

MAXIM 2

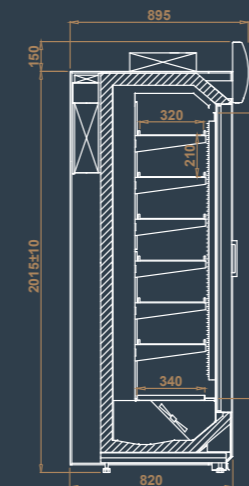

KING M

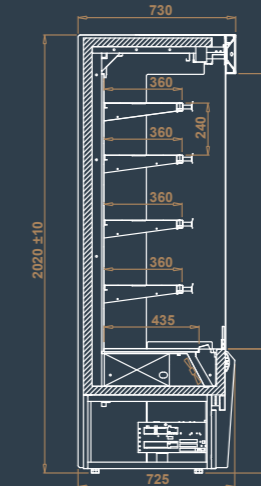

BALI

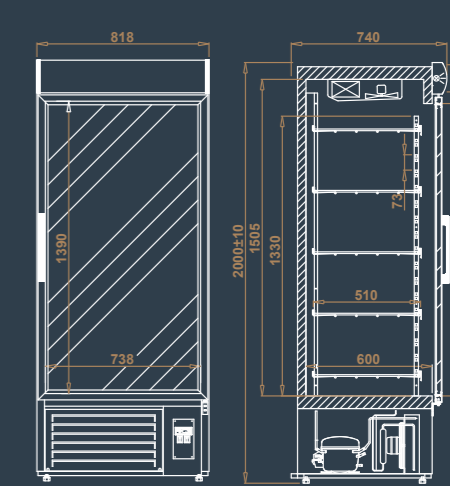

JOLA 1



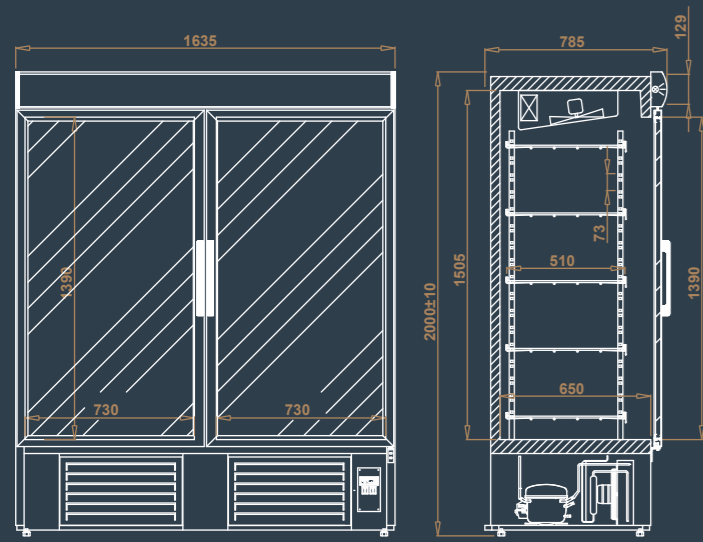

OLA 2

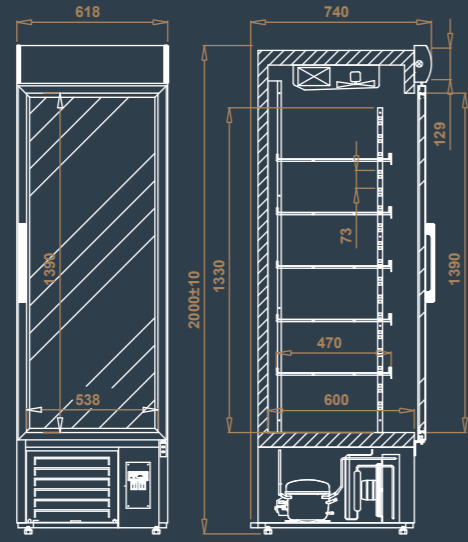

EWA 1

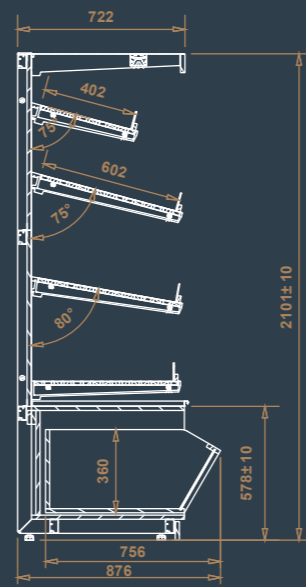

HORNADA

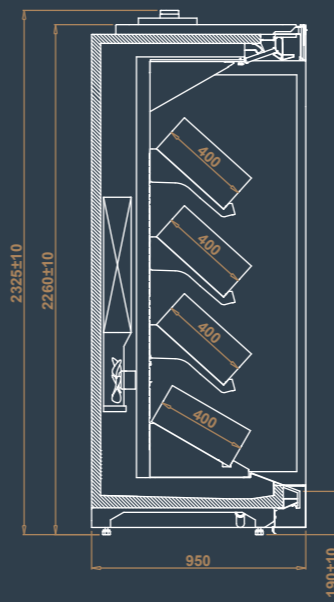

VARIO 3 VE H 90

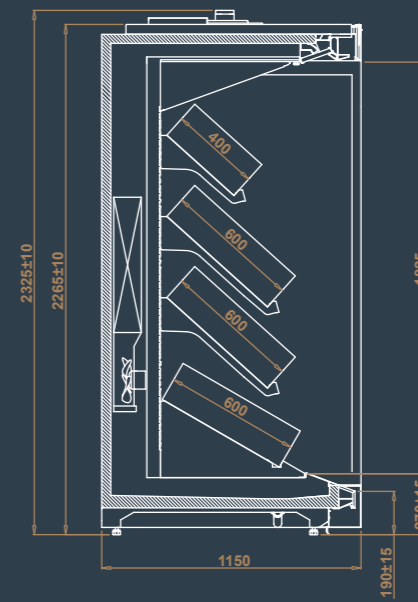

VARIO 3 VE H 110

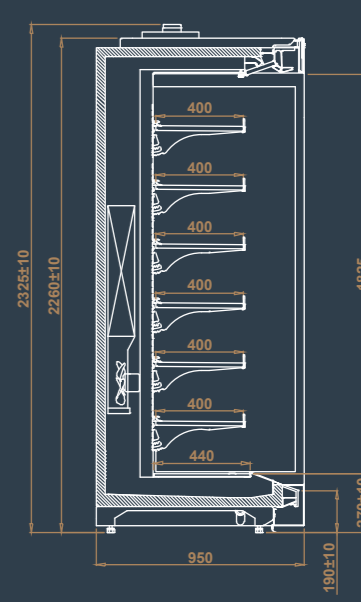

VARIO 3 H 90

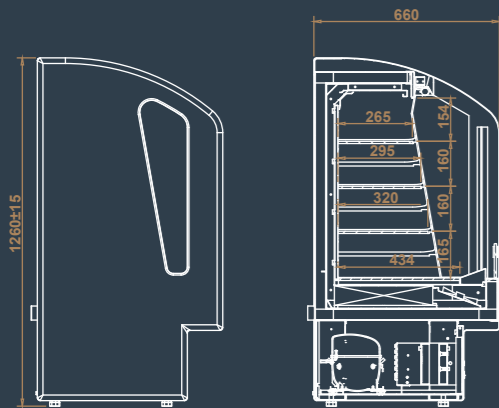

MAX

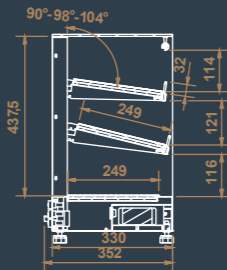

CALDO

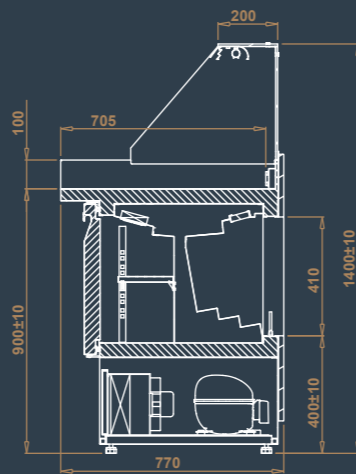

STOŁY HOT DOG

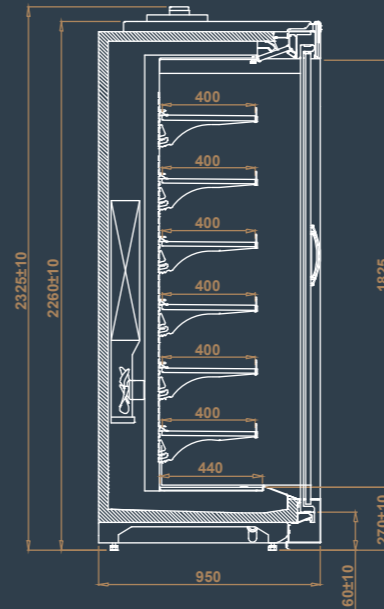

VARIO 3 DU H 90

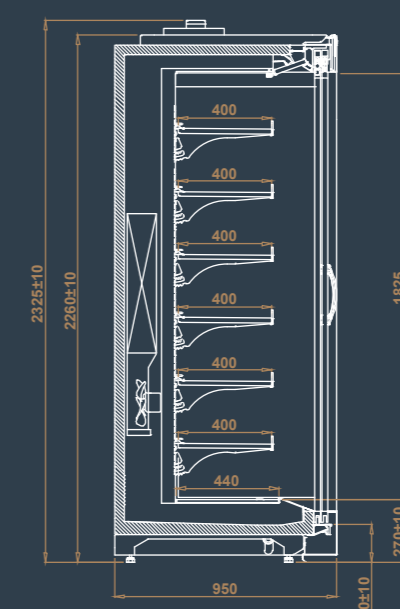

VARIO 3 DP H 90

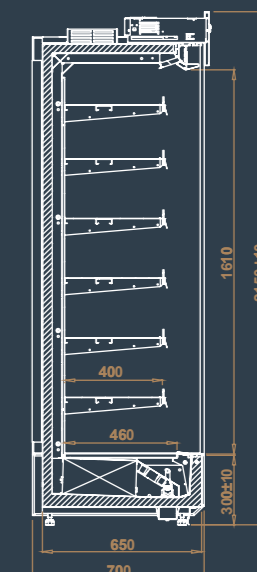

KING EVO









IGLOO Sp. z o.o.  
Stary Wiśnicz 289  
32-720 Nowy Wiśnicz  
Polska

tel.: +48 14 662 19 10

info@igloo.pl  
www.igloo.pl

In der Helle 2  
58566 Kierspe  
Deutschland  
www.igloo-germany.de

pl

Zawartość niniejszego katalogu należy traktować jako informację handlową. Nie stanowi ona oferty w rozumieniu art. 66 i dalszych Kodeksu Cywilnego. Wygląd dostarczanych urządzeń może różnić się od zdjęć i rysunków. Firma IGLOO Sp. z o. o. zastrzega sobie prawo do wycofania produktów z niniejszego katalogu, jak również zmiany ich parametrów końcowych. Produkty przedstawione w katalogu stanowią jedynie część dostępnej oferty towarowej. Szczegółowych informacji dotyczących asortymentu udzielią pracownicy naszego działu handlowego.

en

The contents of this catalog should be treated as business information. It does not constitute an offer within the meaning of Article 66 and subsequent of the Civil Code. The appearance of the supplied devices may differ from the photos and drawings. The company IGLOO Sp. z o. o. reserves the right to withdraw products from this catalog as well as to change their final parameters. Products in this catalog only constitute a part of the available trade offer. The employees of our sales department will provide detailed information on the product range.

de

Der Inhalt dieses Kataloge sollte nur als Geschäftsinformation behandelt werden. Er stellt kein Angebot im Sinne von Art. 66 und BGB dar. Das Aussehen des Gerätes kann von Bildern und Zeichnungen abweichen. Die Firma IGLOO Sp. z o. o. behaltet sich das Recht vor, die Produkte aus diesem Katalog zurückzuziehen, sowie die Endparameter zu ändern. Die im Katalog dargestellten Produkte sind nur ein Teil des zur Verfügung stehenden Warenangebots. Detaillierte Informationen über die Produktpalette werden Ihnen die Mitarbeiter unserer behält Vertriebs zur Verfügung stellen.



